

RAPPORT DE PRESSION : 50/1

REF. GP 1012 – 1013 – 1014

IDÉALE POUR LES UNITÉS MOBILES DE DISTRIBUTION OU POUR LES PETITES INSTALLATIONS

RAPPORT DE PRESSION : 60/1

REF. GP 1001 - GP 1002 - GP 1003

IDÉALE POUR LES INSTALLATIONS QUI N'ONT PAS BESOIN DE GROS DÉBIT AUX POINTS DE DISTRIBUTION

RAPPORT DE PRESSION : 80/1

GROS DÉBIT

REF. GP 1009

IDÉALE POUR LES GRANDES INSTALLATIONS (GARAGES POIDS LOURDS) LORSQU'IL Y A BESOIN DE GROS DÉBIT AUX POINTS DE DISTRIBUTION

RAPPORT DE PRESSION : 35/1

GROS DÉBIT

REF. GP 1015

IDÉALE POUR LE TRANSFERT DE GRAISSE

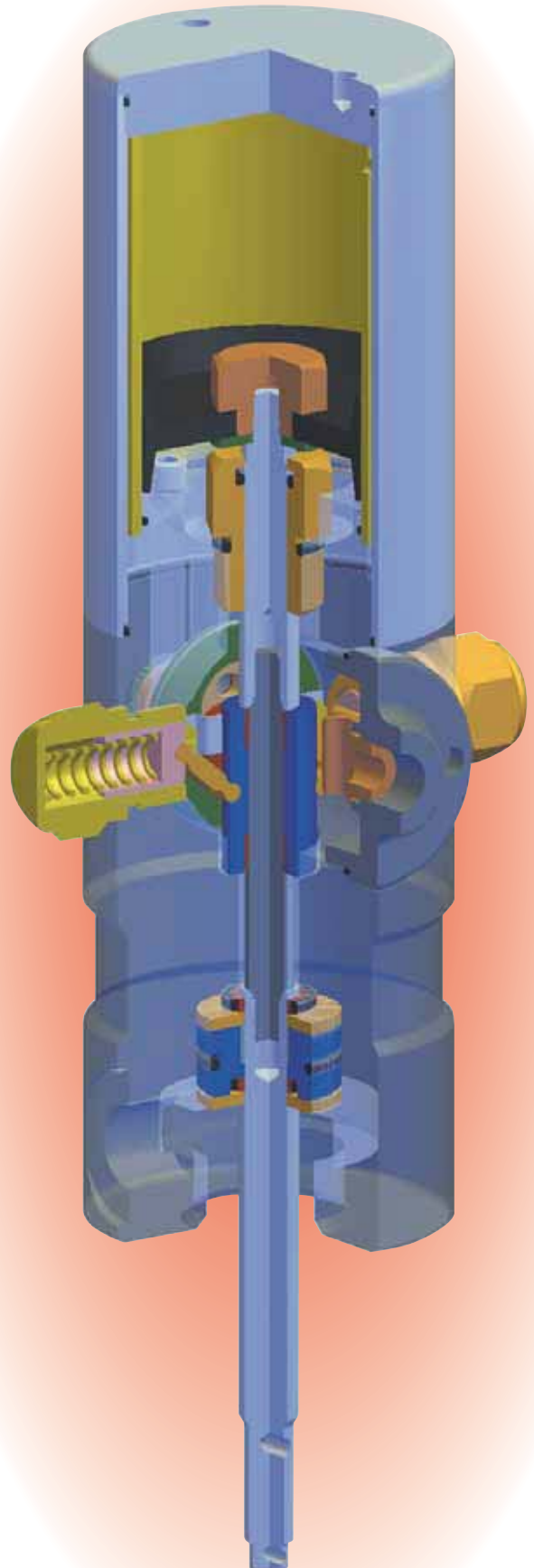

GP 1001



GP 1002



GP 1003



GP 1012





GP 1013



GP 1014



	GP 1001	GP 1002	GP 1003	GP 1012	GP 1013	GP 1014	GP 1009	GP 1015
RAPPORT DE PRESSION	60:1	60:1	60:1	50:1	50:1	50:1	80:1	35:1
QUANTITE DELIVREE gr. à 6 BAR	1370	1370	1370	1300	1300	1300	3600	4000
PRESSION DE TRAVAIL BAR	6 - 8	6 - 8	6 - 8	6 - 8	6 - 8	6 - 8	6 - 8	6 - 8
PRESSION DE TRAVAIL PSI	90 - 120	90 - 120	90 - 120	90 - 120	90 - 120	90 - 120	90 - 120	90 - 120
RACCORD ENTREE D'AIR	F 1/4" BSP	F 1/4" BSP	F 1/4" BSP	F 1/4" BSP	F 1/4" BSP	F 1/4" BSP	F 3/8" BSP	F 3/8" BSP
RACCORD SORTIE PRODUIT	F 3/8" BSP	F 3/8" BSP	F 3/8" BSP	F 3/8" BSP	F 3/8" BSP	F 3/8" BSP	F 3/4" BSP	F 3/4" BSP
BRUIT	79 dB	79 dB	79 dB	79 dB	79 dB	79 dB	79 dB	79 dB
CONSOMMATION D'AIR l/min	340	340	340	340	340	340	580	580
TYPE kg.	16-30	50-60	180-220	16-30	50-60	180-200	180-200	180-200
DIAM. CANNE ASPIRATION mm	32	32	32	32	32	32	36	42
LONGUEUR CANNE ASPIRATION mm	500	750	950	500	750	950	950	950
DIMENSIONS EMBALLAGE  mm	130x130x780	130x130x1100	130x130x1300	130x130x780	130x130x1100	130x130x1300	130x130x1300	130x130x1300
POIDS  kg.	4,9	5,8	6,4	2,7	3,5	4,2	10,1	11,3

GROS DÉBIT
80:1 - 35:1

GRAISSE

GP 1009



GP 1015



Pour augmenter la durée de vie des vos pompes pneumatiques, vous devez utiliser un air comprimé propre et lubrifié, et, si nécessaire, installer un Filtre/régulateur/lubrificateur à l'entrée d'air de la pompe (AV9002).

ACCESSOIRES POUR POMPES À GRAISSE PNEUMATIQUES

GRAISSE



**COUVERCLE
POUR CANNE
Ø 32**

GC 9004
GC 9005
GC 9006
GC 9011
GC 9009



**PLATEAU SUIVEUR
POUR CANNE Ø 32**

GM 9003
GM 9004
GM 9005
GM 9008
GM 9009

COUVERCLE ET PLATEAU SUIVEUR POUR CANNE Ø 36 MM

GC 9101 COUVERCLE POUR POMPE GROS DÉBIT (GP1009)

GM 9101 PLATEAU SUIVEUR POUR POMPE GROS DÉBIT (GP1009)

COUVERCLE ET PLATEAU SUIVEUR POUR CANNE Ø 42 MM

GC 9201 COUVERCLE POUR POMPE GROS DÉBIT (GP1015)

GM 9201 PLATEAU SUIVEUR POUR POMPE GROS DÉBIT (GP1015)

COUVERCLE		GC 9004	GC 9005	GC 9006	GC 9011	GC 9009	GC 9101	GC 9201
DIAMÈTRE COUVERCLE	mm	280	310	350	400	610	610	610
DIAMÈTRE EXTÉRIEUR	DA/A mm	240 - 280	260 - 310	300 - 350	350 - 400	550 - 600	550-600	550-600
CONVIENT AUX FÛTS	DA KG	12-20	20-30	20-30	50-60	180-220	180-220	180-220
AVEC COUVERCLE RÉFÉRENCE	NR	GM 9003	GM 9004	GM 9005	GM 9009	GM 9008	GM 9101	GM 9201
DIMENSIONS EMBALLAGE	mm	330x330x65	330x330x65	370x370x65	440x440x65	630x630x65	630x630x65	630x630x65
POIDS	kg.	1,050	1,150	1,530	1,980	3,700	3,700	3,700

PLATEAU SUIVEUR		GM 9003	GM 9004	GM 9005	GM 9009	GM 9008	GM 9101	GM 9201
DIAMÈTRE COUVERCLE	mm	265	310	340	390	590	590	590
DIAMÈTRE EXTÉRIEUR	DA/A mm	240 - 260	270 - 300	300 - 330	330 - 390	540 - 590	540-590	540-590
CONVIENT AUX FÛTS	DA KG	12-20	20-30	20-30	50-60	180-220	180-220	180-220
AVEC COUVERCLE RÉFÉRENCE	NR	GC 9004	GC 9005	GC 9006	GC 9011	GC 9009	GC 9101	GC 9201
DIMENSIONS EMBALLAGE	mm	330x330x65	330x330x65	370x370x65	440x440x65	630x630x65	630x630x65	630x630x65
POIDS	kg.	0,950	1,300	1,380	1,870	4,300	4,300	4,300



RHN 1111 MAMELON 1/4" BSP x 1/4" BSP MxM
RHN 1121 MAMELON 1/4" BSP x 3/8" BSP MxM
RHN 1131 MAMELON 1/4" BSP x 1/2" BSP MxM

RHN 2112 N RACCORD 3/8" BSP x 1/4" NPT MxF
RHN 1112 N RACCORD 1/4" BSP x 1/4" NPT MxF

GP 2001**POMPE GRAISSE MANUELLE HAUTE PRESSION**

Capable de distribuer du gros débit à une pression de 250 BAR (3600 Psi) ou du petit débit à une pression de 800 BAR (11600 Psi)
Particulièrement recommandé lorsque le graisseur est bouché

COMPOSÉ DE:

Agrafe 4 mors

Pompe d'amorçage pour alimenter le pistolet de distribution
pistolet ergonomique avec sélecteur
pour petit ou grand débit

Réservoir 5 Kg avec plateau suiveur

**GP 2002**

IDENTIQUE A GP 2001 mais sans réservoir

GP 2003**POMPE MANUELLE GRAISSE
POUR SEAUX 20/30 KG**

Livrée sans couvercle ni plateau
suiveur et avec embout pour remplis-
sage pistolets avec graisse en vrac

Volume distribué par cycle : 50 gr

**GP 2004**

IDENTIQUE A GP 2003
mais pour fûts 50/60 kg

GE 2015

PLATEAU DE REMPLISSAGE
ROULEMENTS À BILLES
monté sur un établi
A utiliser avec les pompes
GP 2003 et GP 2004 ou



COUVERCLES ET PLATEAUX SUIVEURS POUR POMPES MANUELLES GRAISSE AVEC CANNE Ø 38 MM

GM 9001

PLATEAU SUIVEUR
Ø 290 mm

GM 9002

PLATEAU SUIVEUR
Ø 380 mm

**GC 9010**

COUVERCLE Ø 310 mm

GC 9001

COUVERCLE Ø 330 mm

GC 9002

COUVERCLE Ø 410 mm

GC 9003

COUVERCLE Ø 385 mm



PISTOLET DE DISTRIBUTION DE GRAISSE ÉLECTRIQUE

GRAISSE



UTILISATION INTENSIVE
PROFESSIONNELLE

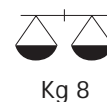
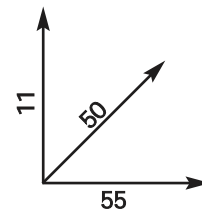
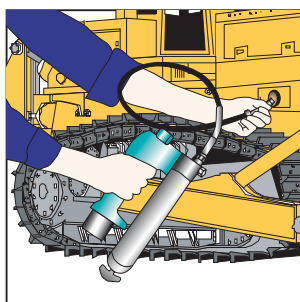
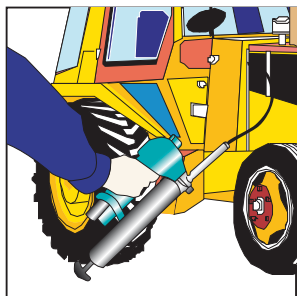

GE 3010

PISTOLET DE DISTRIBUTION DE GRAISSE AUTONOME
AVEC BATTERIE 12V RECHARGEABLE

COMPOSE DE:

Malette plastique

pistolet à graisse avec sortie flexible 750mm et agrafe 4 mors

- 2 batteries 12 v 1300 mah

Chargeur de batterie

accessoire de remplissage

Information technique

Convient aux cartouches 400 gr diam 54 mm

ou à la graisse en vrac (500 gr)

convient à la graisse jusqu'au NLGI type 2

Intensité : 2 à 5,5 A en débit libre

3,7 Kg batterie incluse



- GE 1001** PISTOLET À GRAISSE PNEUMATIQUE/MANUEL
convient aux cartouches 400 gr et à la graisse
en vrac (500 gr.)
raccord entrée d'air 1/4" mâle
livrée avec sortie rigide, sortie flexible
Agrafe 4 mors



- GE 2002** PISTOLET À GRAISSE MANUEL
COMPOSÉ DE:
tube rigide et flexible
Agrafe 4 mors
convient aux cartouches 400 gr Ø 54 mm
ou à la graisse en vrac (500 gr)

- GE 2016** IDENTIQUE À **GE 2002**
mais pour cartouches Ø 57 mm

- GE 2005** PISTOLET À GRAISSE MANUEL
pour cartouche de 600 gr (Ø 54 mm)
ou graisse en vrac (800 gr)
livrée avec flexible et agrafe 4 mors

- GE 2017** IDENTIQUE À **GE 2005**
mais pour cartouches Ø 57 mm



- GE 2003** PISTOLET À GRAISSE MANUEL
pour cartouches 400 gr. Ou graisse en vrac (500 gr)
avec embout flexible et agrafe 4 mors type résistant
cartouches Ø 54 mm

- GE 2018** IDENTIQUE À **GE 2003**
mais pour cartouches Ø 54 mm

- GE 2004** IDENTIQUE À **GE 2003**
mais avec embout rigide

- GE 2019** IDENTIQUE À **GE 2003**
mais pour cartouches Ø 57 mm



PISTOLETS GRAISSE ET ACCESSOIRES

GRAISSE

GE 2006 PISTOLET GRAISSE RACCORD 1/4"
EMBOU RIGIDE
ET AGRAFE 4 MORS



GE 2008
IDENTIQUE A **GE 2006**
MAIS AVEC RACCORD
TOURNANT DROIT

GE 2010
IDENTIQUE A **GE 2006**
MAIS AVEC RACCORD
TOURNANT "Z"

GE 3002
PISTOLET GRAISSE AVEC COMPTEUR DIGITAL
INDIQUANT LA QUANTITÉ DE GRAISSE LIVRÉE
AVEC EMBOU RIGIDE ET AGRAFE 4 MORS



GE 3001 IDENTIQUE A **GE 3001** MAIS
AVEC RACCORD TOURNANT "Z"

GE 2012
PISTOLET GRAISSE SURPRESSEUR
JUSQU'A 1000 BAR - 14000 PSI
Avec raccord 1/4" , embou rigide
et agrafe 4 mors

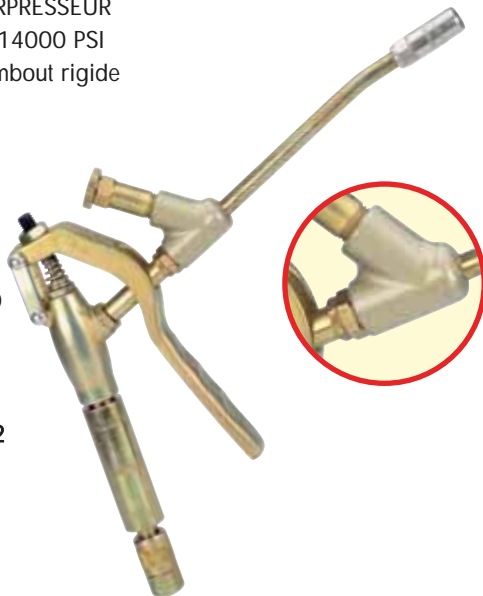

GV 9006
AGRAFE 4 MORS



GV 9007
AGRAFE 4 MORS
AVEC AGRAFE
90 DEGRES



GV 9001
RACCORD
TOURNANT
DROIT 1/4"



GV 9002
RACCORD
TOURNANT "Z" 1/4"



GE 2007
PISTOLET GRAISSE AVEC RACCORD 1/4"
EMBOU FLEXIBLE ET AGRAFE 4 MORS

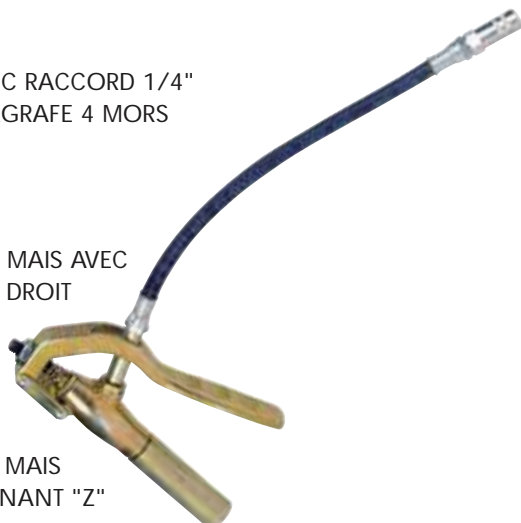

GE 2009
IDENTIQUE À **GE 2007** MAIS AVEC
RACCORD TOURNANT DROIT
MODELE **GV 9001**

GE 2011
IDENTIQUE A **GE 2007** MAIS
AVEC RACCORD TOURNANT "Z"
MODELE **GV 9002**

GK 1001

UNITÉ MOBILE GRAISSE POUR FUTS 12/20 KG AVEC

- GP 1001** - Pompe graisse 60:1 - longueur 500mm
- RHN 1121** - Mamelon de liaison 3/8" x 1/4" Bsp
- VH 9003** - Flexible 4 mètres 1/4" R2AT
- GE 2009** - Pistolet graisse avec embout flexible
Agrafe 4 mors et raccord tournant droit
- GV 9010** - Poignée de transport
- GC 9004** - Couvercle diamètre 280mm
- GM 9003** - Plateau suiveur diamètre 265mm

GK 1003

UNITÉ MOBILE GRAISSE POUR FUTS 12/20 KG AVEC:

- GP 1012** - Pompe graisse 50:1 - longueur 500mm
- RHN 1121** - Mamelon de liaison 3/8" x 1/4" Bsp
- VH 9003** - Flexible 4 mètres 1/4" R2AT
- GE 2009** - Pistolet graisse avec embout flexible
Agrafe 4 mors et raccord tournant droit
- GV 9010** - Poignée de transport
- GC 9004** - Couvercle diamètre 280mm
- GM 9003** - Plateau suiveur diamètre 265mm

GK 1002

IDENTIQUE A GK 1001
mais avec plateau suiveur
Ø 310 mm. **GM 9004**
et couvercle
Ø 310 mm. **GM 9005**

**GK 1004**

IDENTIQUE A GK 1003
mais avec plateau suiveur
Ø 310 mm. **GM 9004**
et couvercle
Ø 310 mm. **GM 9005**

GK 1101

UNITÉ MOBILE GRAISSE POUR FUTS 20 /30 KG AVEC

- VT 9004** - Chariot mobile 4 roues avec frein
- GP 1001** - Pompe graisse 60:1 - longueur 500 mm
- RHN 1121** - Mamelon de liaison 3/8" x 1/4" BSP
- VH 9003** - Flexible 4 mètres 1/4" R2AT
- GE 2009** - Pistolet graisse avec embout flexible
Agrafe 4 mors et raccord tournant droit
- GC 9006** - Couvercle diamètre 350 mm
- GM 9005** - Plateau suiveur diamètre 340 mm

GK 1109

IDENTIQUE à GK 1101 MAIS
avec plateau suiveur diamètre 310 mm **GM 9004**
et couvercle diamètre 310 mm **GM 9005**

GK 1114

IDENTIQUE à GK1101 MAIS AVEC
pompe graisse 50:1
longueur 500 mm - **GP1012**



GK 1102

UNITÉ MOBILE GRAISSE POUR FUTS 50/60 KG AVEC

- VT 9004 - Chariot mobile 2 roues
- GP 1002 - Pompe graisse 60:1 - longueur 750 mm
- RHN 1121 - Mamelon de liaison 3/8" x 1/4" Bsp
- VH 9003 - Flexible 4 metres 1/4" R2AT
- GE 2009 - Pistolet graisse avec embout flexible
Agrafe 4 mors et raccord tournant droit
- GC 9011 - Couvercle diamètre 385 mm
- GM 9009 - Plateau suiveur diamètre 390 mm

GK 1119

IDENTIQUE à GK 1102 MAIS AVEC
Pompe graisse 50:1
longueur 750 mm - mod. GP 1013

GK 1104

UNITÉ MOBILE GRAISSE POUR FUTS 50/60 KG AVEC:

- VT 9003 - Chariot mobile 4 roues
- GP 1002 - Pompe graisse 60:1 - longueur 750 mm
- RHN 1121 - Mamelon de liaison 3/8" x 1/4" Bsp
- VH 9003 - Flexible 4 metres 1/4" R2AT
- GE 2009 - Pistolet graisse avec embout flexible
Agrafe 4 mors et racord tournant droit
- GC 9011 - Couvercle diamètre 400 mm
- GM 9009 - Plateau suiveur diamètre 390 mm

GK 1115

IDENTIQUE à GK 1104 MAIS AVEC
Pompe graisse 50:1
longueur 750 mm - mod. GP 1013

GK 1105

UNITÉ MOBILE GRAISSE POUR FUTS 180/220 KG AVEC:

- VT 9002 - Chariot mobile 4 roues avec frein
- GP 1003 - Pompe graisse 60:1 - longueur 950 mm
- RHN 1121 - Mamelon de liaison 3/8" x 1/4" Bsp
- VH 9003 - Flexible 4 mètres 1/4" R2AT
- GE 2009 - Pistolet graisse avec embout flexible
Agrafe 4 mors et raccord tournant droit
- GC 9009 - Couvercle diamètre 600 mm
- GM 9008 - Plateau suiveur diamètre 585 mm
- X 0186 - Régulateur 1/4"

GK 1120

IDENTIQUE A GK 1105 MAIS AVEC
Pompe graisse 50:1
longueur 950 mm - mod. GP 1014



GK 1106 UNITÉ MOBILE GRAISSE POUR FUTS 180/220 KG

AVEC:

- VT 9002 - Chariot mobile 4 roues, avec frein
- GP 1003 - **Pompe graisse 60:1** - longueur 950 mm
- RHN 1121 - Mamelon de liaison 3/8" x 1/4" Bsp
- VH 9002 - Flexible 1,5 mètres 1/4" R2AT
- GE 2009 - Pistolet graisse avec embout flexible
Agrafe 4 mors et raccord tournant droit
- GC 9009 - Couvercle diamètre 600mm
- GM 9008 - Plateau suiveur diamètre 585mm
- X0186 - Régulateur 1/4"
- GA 2111 - Enrouleur ouvert avec 10 mètres flexible 1/4" R2AT

**GK 1116** IDENTIQUE A GK 1106 MAIS AVEC

Pompe graisse 50:1
longueur 950 mm - mod. **GP 1014**

GK 1107 UNITÉ MOBILE GRAISSE POUR FUTS 180/220 KG

AVEC:

- VT 9001 - Chariot mobile résistant 4 roues, avec frein
- GP 1003 - **Pompe graisse 60:1** - longueur 950 mm
- RHN 1121 - Mamelon de liaison 3/8" x 1/4" Bsp
- VH 9002 - Flexible 1,5 mètres 1/4" R2AT
- GE 2009 - Pistolet graisse avec embout flexible
Agrafe 4 mors et raccord tournant droit
- GC 9009 - Couvercle diamètre 610 mm
- GM 9008 - Plateau suiveur diamètre 585 mm
- X0186 - Régulateur 1/4"
- GA 2111 - Enrouleur ouvert avec 10 mètres flexible 1/4" R2AT

**GK 1117** IDENTIQUE à GK 1107 MAIS AVEC

Pompe graisse 50:1
longueur 950 mm - mod. **GP 1014**

GK 1108 UNITE MOBILE GRAISSE POUR FUTS 180/220 KG

AVEC:

- VT 9001 - Chariot mobile résistant 4 roues, avec frein
- GP 1003 - **Pompe graisse 60:1** - longueur 950 mm
- RHN 1121 - Mamelon de liaison 3/8" x 1/4" Bsp
- VH 9003 - Flexible 4 mètres 1/4" R2AT
- GE 2009 - Pistolet graisse avec embout flexible
Agrafe 4 mors et raccord tournant droit
- GC 9009 - Couvercle diamètre 610 mm
- GM 9008 - Plateau suiveur diamètre 585mm
- X0186 - Régulateur 1/4"
- GA 2111 - Enrouleur ouvert avec 10 metres flexible 1/4" R2AT

**GK 1118** IDENTIQUE à GK 1108 MAIS AVEC

Pompe graisse 50:1
longueur 950 mm - mod. **GP 1014**

DISTRIBUTEURS DE GRAISSE MANUELS

GRAISSE

GK 2001

DISTRIBUTEUR DE GRAISSE MANUEL
POUR FUS 20/30 KG

AVEC:

- GP 2003 - Pompe graisse manuelle
- GM 9001 - Plateau suiveur diam. 290mm
- GC 9001 - Couvercle diam. 330mm



GK 2005

KIT GRAISSE MANUEL
POUR FUS 20/30 KG

AVEC:

- Pompe manuelle
- Plateau suiveur diam. 310mm
- Couvercle diamètre 310mm flexible 1,5 mètres avec pistolet et agrafe 4 mors

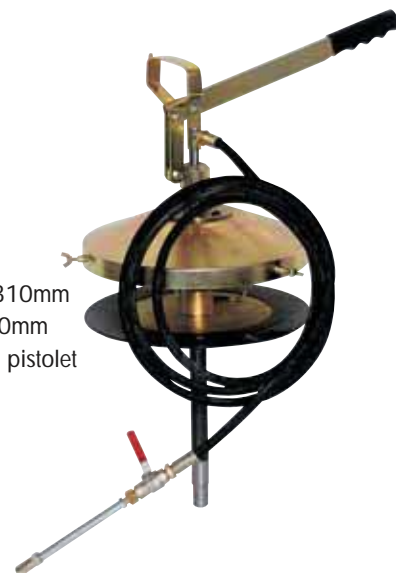

GK 2002

POUR FUS 50/60 KG

AVEC:

- GP 2004 - Pompe graisse manuelle
- GM 9002 - Plateau suiveur diamètre 380mm
- GC 9003 - Couvercle diamètre 385mm



DISTRIBUTEUR DE GRAISSE MANUEL

GRAISSE

GD 2001

DISTRIBUTEUR GRAISSE MANUEL
HAUTE PRESSION
RÉSERVOIR 14 KG AVEC:

- VH 9002 - Flexible 1,5 mètres 1/4" R2AT
- GAP342 - Embout flexible et agrafe 4 mors



GP 2005

DISTRIBUTEUR DE GRAISSE MANUELS
RÉSERVOIR 12KG AVEC:

- pompe manuelle
- couvercle
- plateau suiveur
- flexible 1,5 mètres
- valve de remplissage
- agrafe 4 mors



GD 1001

DISTRIBUTEUR GRAISSE PNEUMATIQUE,
AVEC RÉSERVOIR 14 KG
AVEC:

- GP 1012 - pompe graisse 50:1 – 500 mm
- VH 9003 - flexible 4 mètres 1/4" R2AT
- GE 2009 - vanne graisse avec embout flexible et agrafe 4 mors